

Maxy Kart

- ⓕ Manuel d'instructions
- ⓖ Owners Manual
- ⓓ Gebrauchsanweisung
- Ⓡ Avvertenza per il montaggio e di utilizzazione
- ⓔ Instrucciones de montaje
- Ⓟ Nota da montagem e da utilização
- Ⓢ Bruksanvisning



BREVETÉ - PATENTED

- **Instructions de sécurité**
- **Instructions de montage**

Attention : merci de lire et de suivre toutes les instructions avant d'utiliser ce produit.

- **Important Safety Instructions**
- **Assembly Instructions**

Caution : read, understand and follow all instructions before using this product.

- **Sicherheitshinweise**
- **Montageanleitung**

Bitte beachten Sie : Die Anweisungen vor der Benutzung des Produktes zu lesen und zu befolgen.

- **Istruzioni di sicurezza**
- **Istruzioni di montaggio**

Attenzione : leggere e seguire tutte le istruzioni prima di utilizzare questo prodotto.

- **Instrucciones de seguridad importantes**
- **Instrucciones para el ensamblaje**

Atención : siga fielmente todas las instrucciones antes de utilizar este producto.

- **Instrução de segurança**
- **Instrução da montagem**

Atenção :Agradecemos que leia e de seguir todas as instruções antes da utilização deste produto.

- **Viktig säkerhets information**
- **Monterings anvisningar**

Observera : läs, förstå och följ alla instruktioner innan du använder denna produkt.

GARDEN Kart

 **CQFD**

Instrução de segurança

1. Agradecemos que leia toda as instruções antes da montagem e da utilização.
2. Não deixar as crianças utilizar o MAXY KART sem vigilância. O MAXY KART não é um brinquedo.
3. Não colocar cargas sobre os bordos da cuba.
4. Não fazer rolar o MAXY KART sobre superfície que pode danificar os pneumáticos ou a camara de ar. Não ultrapassar a pressão máxima indicada nos pneumáticos.
5. Conservar estas instruções.

Nota da montagem

O vosso Maxy Kart é entregue em kit. Agradecemos de contar o número de peças antes de começar a montagem.

Ferramenta necessária para a montagem : chave de parafusos clássico, e cofrezinho de casquilhos (ou 2 chaves universais).

Etapa 1

Colocar o chassis sobre uma superfície plana para a montagem.



Etapa 2

Fixar o eixo de frente ao chassis com as cavilhas (4p), as porcas (4p) e as anilhas (4p). Fixar a barra de direção ao chassis com as cavilhas (2), as porcas de parafuso (2) e as anilhas (2p).

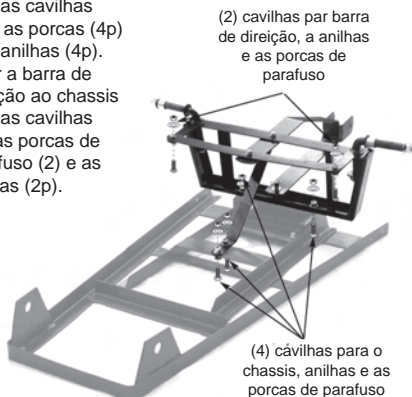

Etapa 3

Fixar as rodas de pequeno diâmetro sobre o chassis. Fazer deslizar a barra de fixação, posicionar as rodas de maneira a poder fixar as anilhas e as chavetas dobradas.

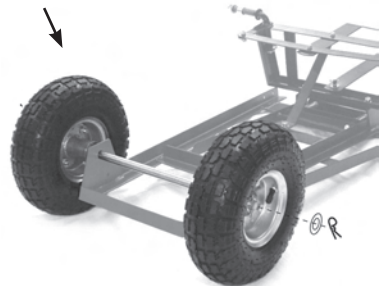

Etapa 4

Virar o kart. Fixar o puxador ao chassis com as cavilhas, as anilhas, e as porcas de parafuso

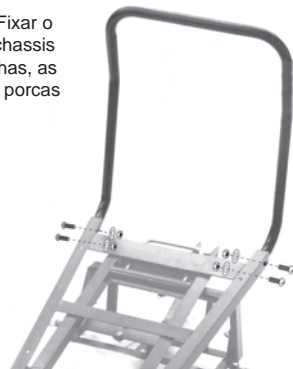

Etapa 5

Fixar o suporte da cuba ao chassis com as cavilhas, as anilhas e as porcas de parafuso.

**Etapa 6**

Fixar a cuba ao chassis com as cavilhas, as anilhas e as porcas de parafuso.

**Etapa 7**

Fixar as rodas grande diâmetro ao chassis. Fazer deslizar a barra de fixação, posicionar as rodas de maneira a poder as fixar com as anilhas e as chavetas.

**Etapa 8**

Fixar o puxador direcional ao chassis com uma cavilha, uma anilha e uma porca de parafuso.









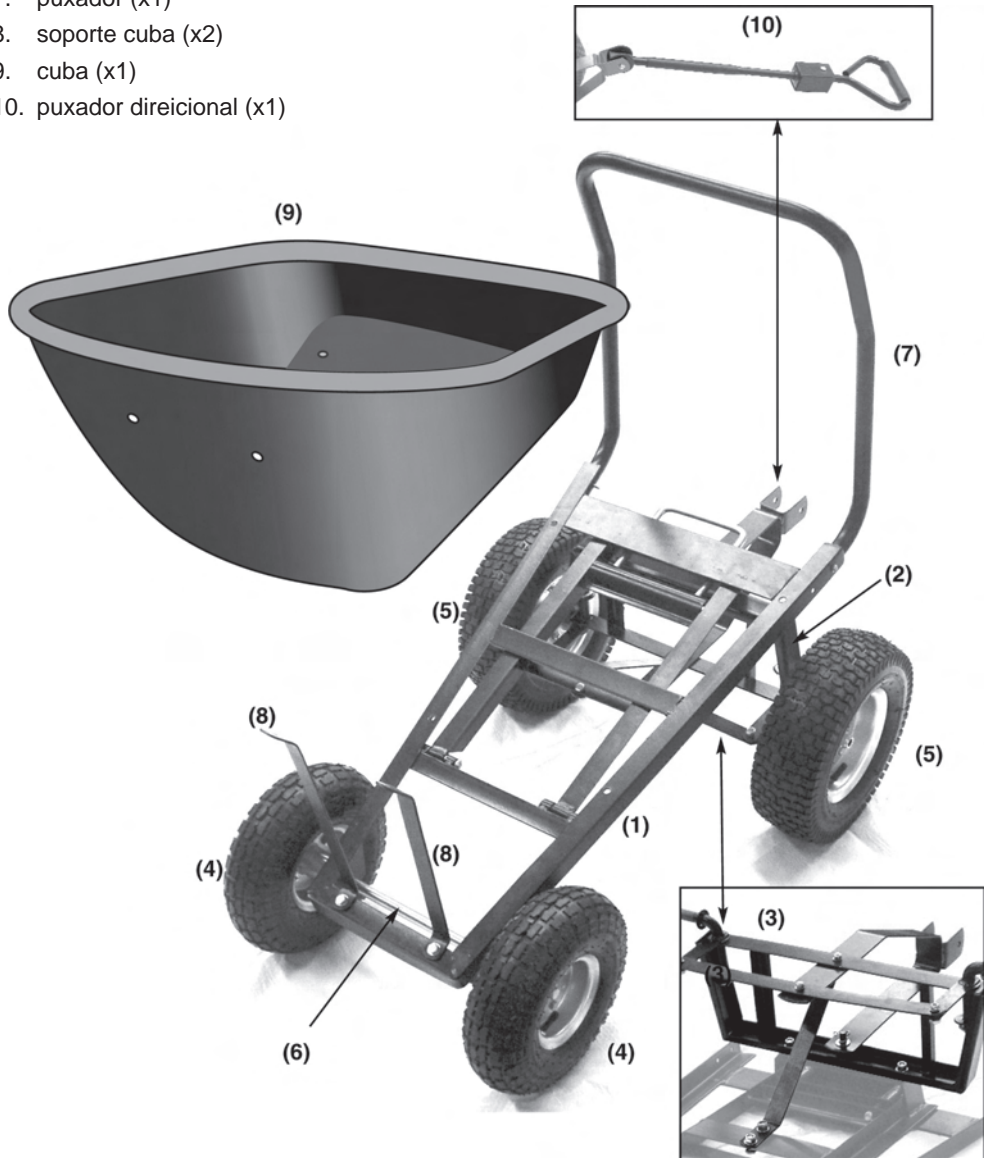









**ATENÇÃO**

Respeitar a carga máxima da cuba de 300 kg.

Lista de las piezas

1. chassis (x1)
2. eixo de frente (x1)
3. barra de direção (x1)
4. roda de pequeno diâmetro (x2)
5. roda de grande diâmetro (x2)
6. puxador (x1)
7. puxador (x1)
8. suporte cuba (x2)
9. cuba (x1)
10. puxador direcional (x1)



	x 6	cavilhas para o chassis
	x 6	anilhas para o chassis
	x 6	porcas de parafuso para chassis
	x 2	caivilhas para barra de direção
	x 2	anilhas para barra de direção
	x 2	porcas de parafuso para barra de direção
	x 4	anilhas para fixação das rodas
	x 4	anilhas para fixação das rodas
	x 2	chaveta
	x 2	porca de parafuso para fixação das rodas
	x 4	porca de parafuso para fixação das rodas
	x 4	anilhas para fixação do puxador
	x 4	porca de parafuso para fixação do puxador
	x 6	cavilhas para fixação da cuba
	x 6	anilhas para fixação da cuba
	x 6	porca de parafuso para fixação da cuba
	x 1	cavilhas par fixação do puxador direcional
	x 1	anilhas para fixação do puxador direcional
	x 1	porca de parafuso para fixação do puxador direcional

Maxy *Kart*



GARDEN *Kart*

 **CQFD**

Z.I. Route de Ravel - 69440 ST-LAURENT-D'AGNY - FRANCE